

## L-DF-5120-F

- 12 MP | 1/1,7" CMOS Sensor
- Fisheye-Objektiv | 180° (H)
- Videoanalyse (IVS+)
- 12 V DC, PoE | IP67, IK10



Die L-DF-5120-F ist eine 12 Megapixel Netzwerkkamera (IP). Das Fisheye-Objektiv (f1,85 mm/F2.0) ermöglicht einen 185°-Rundumblick. Ein Highlight der Kamera ist das Warteschlangen-Management. In vier selbstdefinierten Bereichen (Polygone) kann eine Personenzählung erfolgen. Bei Über- oder Unterschreiten eines Schwellenwertes kann ein Alarm ausgelöst werden. Unterstützt wird auch eine Heat Map mit Angabe der Personenzahl und der durchschnittlichen Verweildauer. Das unauffällige Gehäuse der Kamera ist vandalismusgeschützt (IK10). Der 1/1,7" CMOS Sensor liefert Bilder in einer Auflösung von bis zu 4000 x 3000 Pixel (25 fps). Mit dem integrierten MicroSD-Kartenslot sind Datenaufzeichnung direkt an der Kamera möglich. Einstellungen sind über den eingebauten Webserver möglich. Die Spannungsversorgung kann wahlweise über 12 V DC oder PoE erfolgen.



### TECHNISCHE DATEN

#### Sensor & Objektiv

Aufnahmesensor	1/1,7" CMOS
Lichtempfindlichkeit	0,01 Lux bei F2.0
Objektiv	1,85 mm
Blendenöffnung (max.)	F2.0
Blickwinkel	180° (H)
MOD (Minimale Objekt Distanz)	0,4 m

#### Video

Auflösung	12MP (4000 x 3000 px)
Bildraten	Mainstream: bis 25 fps bei 4000x3000 Substream1: bis 25 fps bei 704x576 Substream2: bis 17 fps bei 1280 x 960
Kompressionsverfahren	H.265, H.264, H.265+, H.264+, MJPEG (nur Substream)
Bitrate	H.264: 8 kbps - 16384 kbps H.265: 3 kbps - 16384 kbps

#### Beleuchtung

IR-Beleuchtung	max. 10 m
----------------	-----------

#### DORI Tabelle

Entdecken	51 m
Beobachten	20 m
Erkennen	10 m
Identifizieren	5 m

#### Intelligenz

<b>Videoanalyse (IVS)</b>	Stolperdraht, Bereichseindringen, Heatmap, Personenzählung in 4 Bereichen, Alarmauslösung bei Über- oder Unterschreiten von Schwellenwerten
<b>Bewegungserkennung</b>	Ja

### Funktionen

<b>Verschlusszeiten</b>	1/3 - 1/100.000 Sek.
<b>Gegenlichtkompensation</b>	DWDR, BLC, HLC
<b>Tag/Nacht Umschaltung</b>	automatisch, manuell
<b>Rauschunterdrückung</b>	3D NR
<b>Weißabgleich</b>	automatisch, manuell, natürlich, Straßenlampe, Outdoor
<b>Entnebelungsfunktion</b>	Ja
<b>Verstärkungsregelung (AGC)</b>	automatisch, manuell
<b>Privatzonenmaskierung</b>	Ja, 4 Bereiche
<b>ROI Funktion</b>	Ja, 4 Bereiche

### Alarm und Audio

<b>Alarm Eingänge</b>	2x (3-5 V DC, 5 mA)
<b>Alarm Ausgänge</b>	2x (30 V DC, 1000 mA / 50 V DC, 500 mA)
<b>Audio Eingänge</b>	1x
<b>Audio Ausgänge</b>	1x
<b>Mikrofon</b>	Ja
<b>Lautsprecher</b>	Ja
<b>Audio Kompressionsverfahren</b>	G.711a, G.711Mu, G.723, G.726, PCM

### Netzwerk

<b>Steuer Schnittstellen</b>	100/1000 Base-TX Ethernet (RJ45)
<b>Netzwerk-Protokolle</b>	IPv4, IPv6, HTTP, TCP, UDP, ARP, RTP, RTSP, RTCP, RTMP, SMTP, FTP, SFTP, DHCP, DNS, DDNS, QoS, UPnP, NTP, Multicast, ICMP, IGMP, NFS, SAMBA, PPPoE, SNMP
<b>Integration</b>	ONVIF (Profile S, G, T), P2P, CGI

### Allgemein

<b>Spannungsversorgung</b>	12 V DC, PoE (802.3af)
<b>Leistungsaufnahme</b>	max. 13,9 W
<b>Speicheroptionen</b>	MicroSD-Kartenslot (max. 256 GB), FTP, SFTP, NAS
<b>Bedienung</b>	lunaCMS, Browser, APP (iOS, Android)
<b>Schutzart</b>	IP67 IK10
<b>Abmessungen</b>	Ø 149,8 mm x 59,8 mm (H)
<b>Gewicht</b>	790 g
<b>Gehäusematerial</b>	Aluminium
<b>zul. Betriebstemperatur</b>	-40 °C bis +60 °C



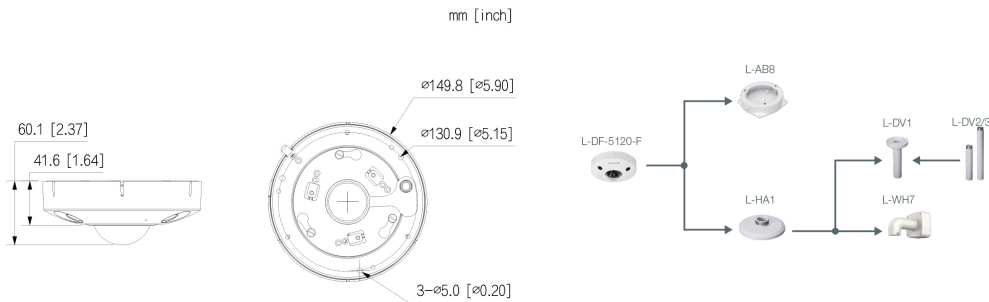

## Lieferumfang

Lieferumfang	Software, BDA, Adapterplatte für Installation
--------------	---

## BILDER

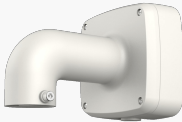

## ZUBEHÖR

	<b>L-AB8</b> Anschlussbox für Dome-Kameras		<b>L-HA1</b> Adapter für Dome Kameras
	<b>L-DV1</b> Deckenhalter		<b>L-DV2</b> Deckenhalterverlängerung
	<b>L-DV3</b> Deckenhalterverlängerung		<b>L-WH7</b> Wandhalter